

LØFT DINE FORVENTNINGER OP PÅ ET HØJERE NIVEAU



Hils på vores RC-Duo cylindre

Sidste år introducerede Enerpac nye, opgraderede RC-Duo cylindre. De enkeltvirkende cylindre var en stor succes og bliver brugt i større, ekstraordinære projekter verden over. Den nye cylindserie har en forbedret lejekonstruktion, og cylindermodellerne med længere slaglængde er blevet forsynet med en dobbelt Golden

Ring, som gør, at lejet udgør et større vedligeholdelsesområde. Prøv de nye RC-serie Duo cylindre nu!



XA-11G
Luftdrevet hydraulisk fodpumpe

RC-256
25 tons enkeltvirkende cylinder til almen brug

GP-10S
700 bars måler til brug på alle cylindre

P-392
Letvægt håndpumpe med to hastigheder

GA-2
Måleadapter for let montering af manometer på systemet

HC-7206
Højtryk hydraulikslange (1,8 meter)

V-66
Manuel kontrolventil til fastholdelse af last

Lagerføres altid n/a

SE BAGSIDEN FOR YDERLIGERE TEKNISK INFORMATION



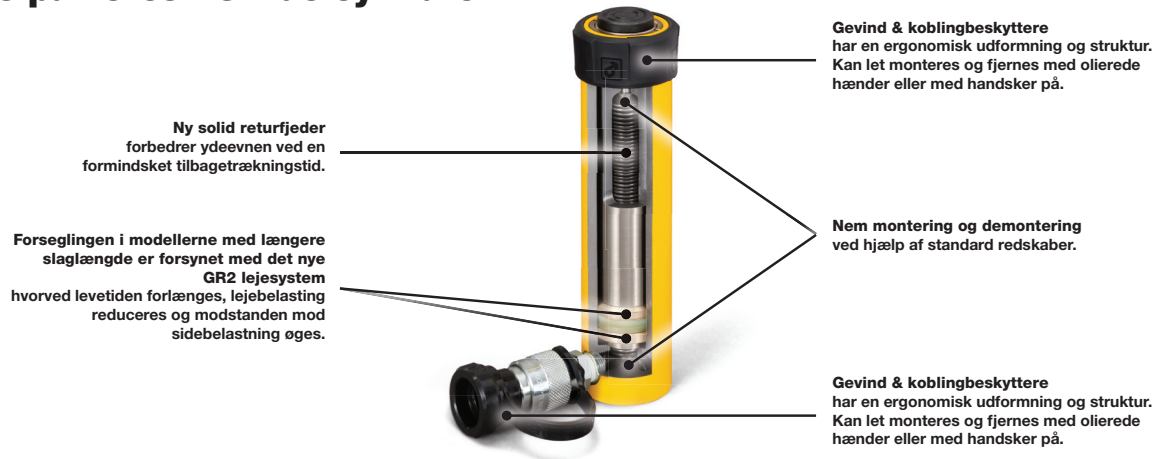





Hils på vores RC-Duo cylindre



▼ HURTIG VALGTABEL

Cylinderkapacitet	Slaglængde	Modelnummer	Effektivt cylinderareal	Oliekapacitet	Mindste højde	
tons (kN)	(mm)		(cm ²)	(cm ³)	(mm)	(kg)
5 (45)	25	RC-51	6,5	16	110	1,0
	127	RC-55	6,5	83	215	1,9
	177	RC-57	6,5	115	273	2,4
10 (101)	54	RC-102	14,5	78	121	2,3
	156	RC-106	14,5	226	247	4,4
25 (232)	102	RC-254	33,2	339	215	8,2
	210	RC-258	33,2	697	323	12,2
50 (498)	159	RC-506	71,2	1131	282	23,1

Lagerføres altid

Produkt	Modelnummer	Beskrivelse	Specifikationer	
			700 BAR – MAKSIMAL DRIFTRYK	(kg)
	XA-11G	Luftdrevet hydraulisk fodpumpe	<ul style="list-style-type: none"> Anvendelig oliekapacitet: 1 liter 3/3 Ventil til brug med enkeltvirkende cylindre Integreret manometer 	8,8
	P-392	Letvægt håndpumpe	<ul style="list-style-type: none"> Håndpumpe med to hastigheder Anvendelig oliekapacitet: 901 cm³ Til brug med enkeltvirkende cylindre 	4,1
	RC-256	Enkeltvirkende cylinder til almen brug	<ul style="list-style-type: none"> Cylinderkapacitet: 25 tons (232 kN) Slaglængde: 158 mm, mindste højde: 273 mm Oliekapacitet: 525 cm³ 	10
	GP-10S	700 bar manometer	<ul style="list-style-type: none"> Til brug med alle cylindre og pumpe 1/2" NPTF målerport Skala / Enheder: 10 bar / 100 psi 	-
	V-66	Manuel kontrolventil	<ul style="list-style-type: none"> Manuelt opereret kontrolventil til lastfastholdelsesredskaber med enkelt- og dobbeltvirkende cylindre 	-
	GA-2	Måleadapter	<ul style="list-style-type: none"> 1/2" NPTF målerport 3/8" NPTF hankobling 3/8" NPTF hankobling 	-
	HC-7206	Højtryk hydraulikslange	<ul style="list-style-type: none"> 1,8 meter lang slange 3/8" NPTF slang koblinger 6,4 mm indvendig diameter 	0,9